

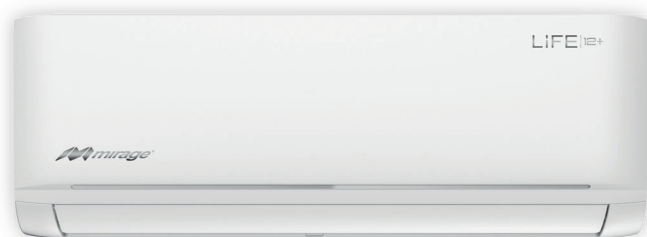

CERTIFICADOS CON LA MÁXIMA EFICIENCIA MUNDIAL

LIFE | 12+



# MANUAL DE USUARIO E INSTALACIÓN

V.1221

## MODELOS:

- ELF120T - CLF120T
- ELF121T - CLF121T
- ELF181T - CLF181T
- ELF261T - CLF261T
- ELC120T - CLC120T
- ELC121T - CLC121T
- ELC181T - CLC181T
- ELC261T - CLC261T



- En caso de corto circuito favor de desconectar la unidad del centro de carga.
- Favor de leer el presente manual antes de poner a funcionar su equipo.
- Para servicios de mantenimiento o alguna duda, favor de llamar a su centro de servicio autorizado más cercano.
- Para la instalación de esta unidad contactar a un instalador autorizado.
- No dejar la unidad ni el control remoto al alcance de los niños.
- La instalación eléctrica de esta unidad deberá ser por personal autorizado.

# ÍNDICE

ADVERTENCIAS ANTES DE OPERACIÓN	03
PRINCIPIO DE OPERACIÓN Y ADVERTENCIAS ANTES DE OPERACIÓN	05
INFORMACIÓN PARA ADQUIRIR REPUESTOS	06
CONOCIENDO EL DISPLAY DE LA EVAPORADORA	07
TEMPERATURA DE FUNCIONAMIENTO	08
USO APROPIADO DEL CONTROL REMOTO	09
Descripción de iconos del display	09
Descripción de Botones	10
Descripción de funciones básicas	12
Descripción de funciones avanzadas	19
LIMPIEZA Y CUIDADOS DEL EQUIPO	25
RESOLUCIÓN DE PROBLEMAS	26
SECCIÓN DE INSTALACIÓN	28
Notas importantes para antes de la instalación	28
Detalles de conexión a tierra física	29
Recomendaciones generales	29
Diagrama básico de instalación	29
PROCEDIMIENTO PARA:	30
Fijar la placa, perforaciones, drenaje, conexión de cableado, montaje, Conexiones externas, interconexión y vacío.	
Rutina de chequeo después de instalación	29
Test de operación	35
Especificaciones técnicas	36
Póliza de garantía	37
Información de nuestros Centro de Servicio Autorizados (CSAM)	38





# ADVERTENCIAS

Lea cuidadosamente las siguientes indicaciones antes de operar este producto

<p><b>!</b> Cuando el voltaje de suministro eléctrico es muy alto o muy bajo, los componentes de la manejadora están expuestos a sufrir daños. Para evitar este tipo de situaciones, no lo opere durante fluctuaciones de voltaje o voltajes fuera de rango.</p>	<p><b>⊘</b> La instalación fija debe contar con un medio de desconexión de la red eléctrica con una separación de contacto por lo menos de 3 mm en todos los polos. Asegúrese de desconectar el equipo cuando este no se encuentre en uso por un tiempo prolongado.</p>	<p><b>⊘</b> No dañe ni maltrate el cable de suministro eléctrico, si lo encuentra en mal estado por favor NO trate de reemplazarlo usted mismo. Contacte al distribuidor de este producto para adquirir asistencia de un especialista.</p>
<p><b>⊘</b> No deje puertas ni ventanas abiertas mientras la manejadora se encuentra en operación. Esto reduce su capacidad y eficiencia.</p>	<p><b>⊘</b> No obstruya la corriente de aire en la entrada o salida de la evaporadora. Causará un mal funcionamiento y reducirá su capacidad y eficiencia.</p>	<p><b>⊘</b> La instalación eléctrica de este producto, debe ser independiente y debe contar con un interruptor termomagnético acorde con las especificaciones técnicas del producto. Nunca prenda o apague la manejadora utilizando este medio, podría dañar los componentes internos.</p>
<p><b>!</b> Si percibe el aroma a humo o se presenta fuego, desconecte el suministro eléctrico en forma inmediata. Contacte al centro de servicio autorizado para obtener soporte.</p>	<p><b>⊘</b> Agentes químicos, combustibles, gases y otros elementos inflamables, deberán permanecer por lo menos a 1 metro de la unidad manejadora. Podría existir riesgo de explosión.</p>	<p><b>⊘</b> Nunca trate de reparar la unidad por usted mismo. Una reparación realizada sin supervisión de un especialista podría ocasionar un daño irreversible. Contacte a su centro de servicio autorizado.</p>

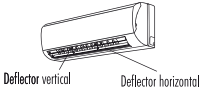
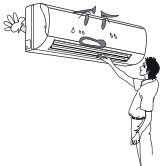
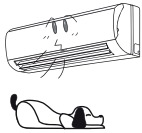
# ADVERTENCIAS

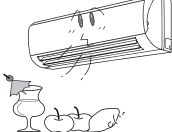
Lea cuidadosamente las siguientes indicaciones antes de operar este producto

<p><b>!</b> No corte o dañe el cable de alimentación o de control. Si nota que se encuentra dañado, contacte a un especialista para realizar el remplazo. Asegúrese de no conectar extensiones, podría ocasionar un incendio debido al sobrecalentamiento del cableado.</p>	<p><b>⊘</b> Para ajustar la dirección de flujo de aire apropiadamente durante la operación, usted puede seccionar el ángulo del deflector horizontal mediante el botón de la tecla SWING. Los deflectores verticales se ajustan manualmente.</p> 
<p><b>⊘</b> Nunca inserte manos u objetos extraños dentro de la salida de aire, el motor gira a gran velocidad y podría ocasionar un daño a su persona.</p> 	<p><b>⊘</b> No permita la exposición prolongada de personas, mascotas o plantas al flujo de aire emitido por la manejadora, resulta dañino para su salud.</p> 
<p><b>⊘</b> No maneje este producto con sus manos húmedas, podría recibir una descarga eléctrica.</p> 	<p><b>⊘</b> No utilice este producto para otros fines particulares que no sean para proporcionar confort.</p> 
<p><b>⊘</b> No vierta agua al panel frontal durante la rutina de limpieza, podría ocasionar un mal funcionamiento o recibir una descarga eléctrica.</p> 	<p><b>⊘</b> No coloque una fuente de calor cerca de la manejadora, podría ocasionar un mal funcionamiento.</p> 

- Por seguridad, este equipo NO debe ser operado por niños o personas con capacidades diferentes.
- Cuando encienda, asegure hacerlo mediante la supervisión de un adulto.
- Este artículo NO es un juguete, evite hacer uso inapropiado del mismo.
- Le recomendamos leer completamente el instructivo para realizar una operación segura y eficiente.

# Principio de operación

## Principio de operación y funciones especiales en equipos solo enfriamiento (COOLING ONLY).

### Principio:

El evaporador absorbe el calor de la habitación y lo trasmite al exterior provocando un descenso en la temperatura.

Su capacidad estará limitada por la temperatura exterior.

Anti congelamiento:

Durante la operación del modo COOL puede existir formación de hielo o escarcha en la superficie del intercambiador de calor. Si la temperatura del intercambiador llega por debajo de 0° C un mecanismo de protección interrumpirá la operación habitual del equipo evitando la congelación.

## Principio de operación y funciones especiales en equipos con calefacción (HEAT & COOL).

### Principio:

El evaporador proporciona calor mediante la inversión del ciclo de refrigeración. Sin embargo si la temperatura exterior es muy baja se recomienda operar calefacción con la ayuda de otros aparatos.

### Descongelamiento:

- Cuando la temperatura exterior es muy baja y la humedad es alta, se produce congelamiento en el intercambiador de calor exterior, mismo que afectará el desempeño del equipo en modo HEAT. Bajo estas condiciones el ciclo de deshielo operará automáticamente durante 8 – 10 minutos.
- Durante el ciclo de deshielo la ventilación detendrá su operación.
- Durante el ciclo de deshielo los indicadores en el panel de control encenderán intermitentemente, esto NO significa un mal funcionamiento.
- Después de esta etapa, la manejadora retoma su operación normal.

**NOTA:** Cuando usted encienda en modo HEAT, el ventilador no iniciará su operación hasta que el intercambiador de calor alcance cierta temperatura (Aprox. 30°C). Lo anterior es una función normal que previene la inyección de aire frío antes de iniciar la marcha.

# Información para adquirir repuestos



## Diagrama Explosivo

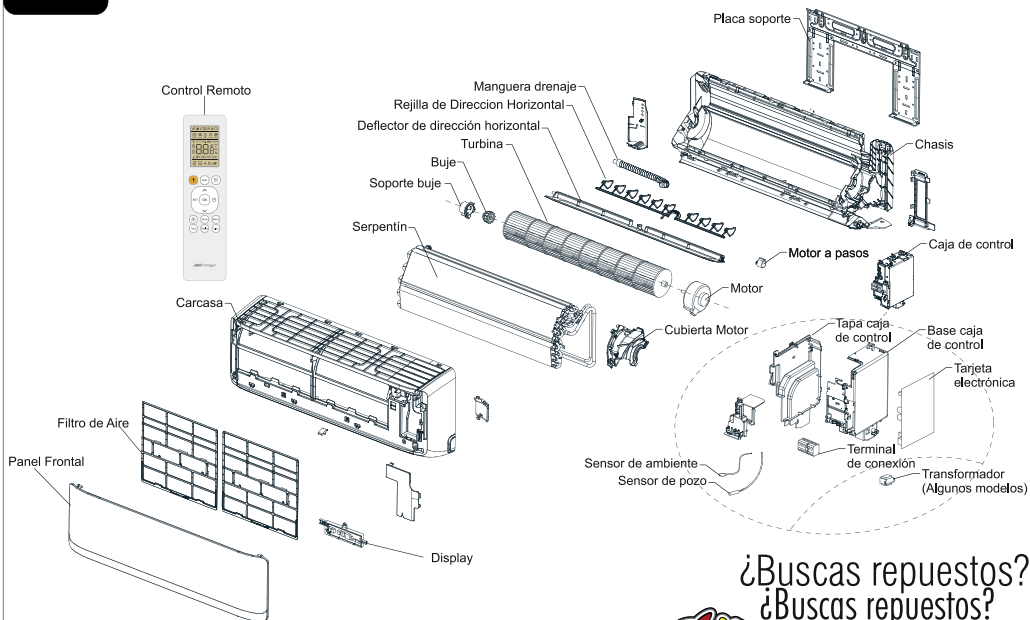

¿Buscas repuestos?  
¿Buscas repuestos?



**REFACENTER**

Contamos con Refacciones Genuinas

Contamos con cobertura nacional, localiza al distribuidor de REFACCIONES MIRAGE mas cercano a tu localidad.  
Escribenos a: [refacciones@airesmirage.com](mailto:refacciones@airesmirage.com), Visita nuestro sitio WEB: [www.tiendamirage.mx](http://www.tiendamirage.mx)  
O bien, comunícate a los Tels.: (644) 410-98-19, 410-98-12, 410-98-00 EXT. 2137  
CD. Obregón, Sonora, Mexico.



## Diagrama Básico

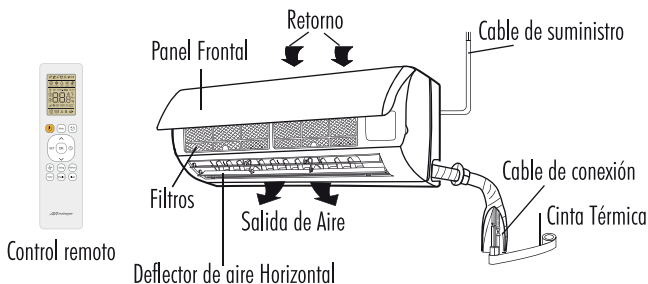

NOTA: Las gráficas mostradas en esta sección, pueden variar contra la imagen real del producto que usted adquirió pero los componentes en esencia son los mismos.

# Conociendo el display de la evaporadora

## Descripción del Display:

### Descripción de iconos:

Esta sección le ayudará a familiarizarse con los iconos ó símbolos que aparecerán en la manejadora de aire al momento de estar operando el equipo. Haciendo mas amigable el uso de su equipo.



 Se muestra cuando el control a distancia esta activada (Algunos modelos)

 Muestra la temperatura, la función de funcionamiento y los códigos de error:

 Se muestra por 3 segundos cuando:

- Se activa la función **TIMER ON** (si el equipo está apagado, "00" permanece encendido cuando **TIMER ON** está activado)
- Se activa la función **SWING**, **TURBO**, **AHORRO** o el modo **SILENCIOSO**.

 Se muestra por 3 segundos cuando:

- Se activa la función **TIMER OFF**.
- Se desactiva la función **SWING**, **TURBO**, **ECO** o el modo **SILENCIOSO**.

 Se muestra cuando el equipo se encuentra en modo de descongelamiento.

 Se muestra cuando se activa la función 8°C.

# Temperatura de funcionamiento

Cuando su aire acondicionado se usa fuera de los siguientes rangos de temperatura, ciertas características de protección de seguridad pueden activarse y hacer que la unidad se desactive.

## Rango de temperaturas de operación

	Modo COOL	Modo HEAT	Modo DRY
Temperatura interior	16°C - 32°C (60°F - 90°F)	0°C - 30°C (32°F - 86°F)	10°C - 32°C (50°F - 90°F)
Temperatura exterior	18°C - 43°C (64°F - 109°F)	-7°C - 24°C (19°F - 75°F)	11°C - 43°C (52°F - 109°F)

### Para optimizar aún más el rendimiento de su unidad, haga lo siguiente:

- Mantenga las puertas y ventanas cerradas.
- Limite el uso de energía usando las funciones TIMER ON y TIMER OFF.
- No bloquee las entradas o salidas de aire.
- Inspeccione y limpie los filtros de aire con regularidad.

**NOTA:** La humedad relativa de la habitación debe ser inferior al 80%. Si se opera por encima de esta cifra, la superficie del equipo puede atraer condensación. Configure la rejilla de flujo de aire vertical en su ángulo máximo (verticalmente al piso) y configure el modo de ventilador ALTO.



# Uso apropiado del CONTROL REMOTO

## Descripción de iconos del display

### FUNCIONES ESPECIALES

- \*Breeze Away (No disponible)
- Función clean
- \*Función Fresh (No disponible)
- Función Sleep
- Función Follow me
- \*Modo AP (Algunos modelos)
- Indicador de batería baja (Indicador intermitente)

### MODOS DE OPERACIÓN



### Función de bloqueo.

#### Temperatura/Timer/Fan speed

Muestra la temperatura configurada, la velocidad del ventilador o la configuración del temporizador cuando están en uso.

- Rango de temperatura: 16-30° / 60-86°F
- Configuración del temporizador: 0-24 horas
- Configuración de velocidad del ventilador: AU-100%

Este indicador se desactiva cuando opera en modo ventilación.

#### Función TURBO

- A No disponible para estos modelos.
- B

### Indicador de emisión de señal

Se enciende cuando el control remoto envía señales a la unidad interior.

### Temporizador de encendido

### Temporizador de apagado

### Modo silencioso

### OPCIONES DE VENTILACIÓN

Indica la velocidad seleccionada

- Baja
- Media
- Alta
- AUTO AUTO

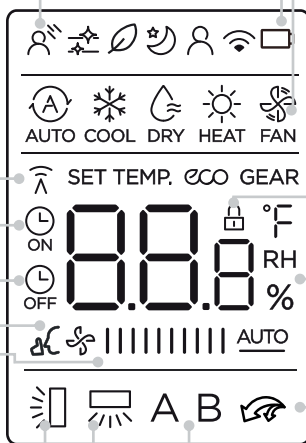

### Swing Vertical

\*Indicador Swing Horizontal (opcional)

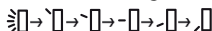

**NOTA:** La velocidad del ventilador no se puede ajustar en modo AUTO o DRY.

\*Algunos iconos y funciones mostradas, NO aplican a toda la gama de productos.

# Uso apropiado del CONTROL REMOTO

## Descripción de Botones:

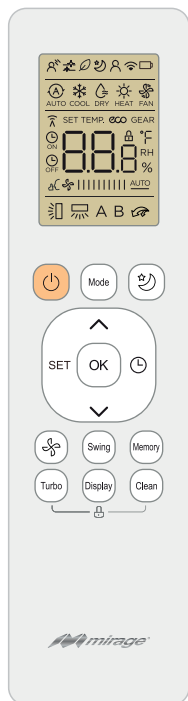

- **ON/OFF:** Controla el encendido o apagado de la manejadora. Presione una vez y encenderá, presione de nuevo y se apagará. La función SLEEP se cancela si la manejadora se encuentra apagada.

- **MODE:** Nos ofrece los MODOS de operación disponibles en el equipo. Estos pueden ser: AUTO, COOL, DRY, FAN y HEAT en algunos casos. La secuencia de operación es la siguiente:

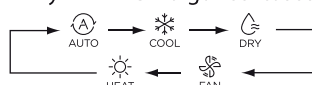

Durante el modo de operación AUTO, el aire se adaptará a HEAT o modo COOL de acuerdo con la temperatura interior y la temperatura programada.

- **SLEEP:** La función SLEEP se usa para disminuir el uso de energía mientras duerme
- **SET:** Se desplaza por las funciones de operación de la siguiente manera: Breeze Away (☁) → Sleep (😴) → Follow Me (⊗) → AP mode (📶)
- **OK:** Se utiliza para confirmar la función seleccionada.
- **Teclas “^” o “v”:** Presione para incrementar o decrementar la temperatura de selección.
- **VENTILADOR:** Nos ofrece 7 diferentes modos de ventilación: 20%, 40%, 60%, 80%, 100%, TURBO Y AUTO (Automático). Este último se ajusta de acuerdo a la temperatura de la habitación.
- **TURBO:** Esta función actúa durante modo COOL o HEAT. Permite que la unidad alcance la temperatura configurada en el menor tiempo posible
- **CLEAN\*:** Esta función realiza una rutina de auto limpieza y desinfección, eliminando el polvo y suciedad acumulada en el serpentín.
- **DISPLAY:** Presione esta tecla para encender o apagar la pantalla LED de la unidad interior y el sonido del aire acondicionado (según el modelo), lo que crea un ambiente cómodo y silencioso.
- **SWING:** Inicia y detiene el movimiento de la rejilla horizontal.

\* No disponible en todos los productos.

# Uso apropiado del CONTROL REMOTO

## Descripción de Botones:

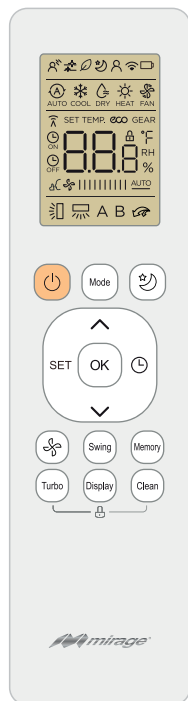

- MEMORY:** Oprima este botón cuando el equipo este encendido para volver automáticamente a la configuración anterior. Al oprimir por mas de 2 segundos, el control guarda la configuración actual incluyendo el modo de operación, temperatura, velocidad del ventilador.
- TIMER ON:** Oprima la tecla TIMER hasta mostrar el icono de Timer ON  $\text{ON}$ ; inicialmente se visualizara un retardo de media hora, presione los botones “^” o “v” para incrementar el temporizador en incrementos de media hora, cuando el controlador llegue a diez horas los incrementos se harán en pasos de 1 hora hasta las 24 horas. Para cancelar la función, programe el retado en 0,00.
- TIMER OFF:** Oprima la tecla TIMER hasta mostrar el icono de Timer OFF  $\text{OFF}$ , inicialmente se visualizara un retardo de media hora, presione los botones “^” o “v” para incrementar el temporizador en incrementos de media hora, cuando el controlador llegue a diez horas los incrementos se harán en pasos de 1 hora hasta las 24 horas. Para cancelar la función, programe el retado en 0,00.

**IMPORTANTE:** Una vez sea programado, usted puede activar o desactivar la misma configuración con solo presionar la tecla TIMER según sea el caso. Este control tiene la capacidad de manejar ambas configuraciones.

**NOTA:** TIMER ON: Actúa correctamente cuando la manejadora se encuentra apagada. TIMER OFF: Actúa cuando la manejadora se encuentra encendida.

\*Las funciones pueden variar según el modelo que se haya adquirido.

\* No disponible en todos los productos.

# Uso apropiado del CONTROL REMOTO

## Descripción de funciones básicas



### Funcionamiento de modo AUTO:

**1** Presione el botón ON/OFF del control remoto.



**2** Presione el botón MODE para seleccionar el modo de operación, El modo AUTO se representa mediante el siguiente icono: 

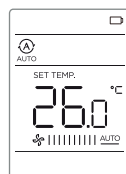

**3** Mediante las teclas de ajuste “^” o “v” seleccione la temperatura deseada, el rango para este modo de operación esta dentro de 16 - 30°C.

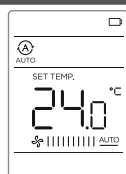

**4** Para maximizar el Confort, active la oscilación automática para mejorar la distribución de aire en la habitación. El icono representativo aparece en la parte baja del display.

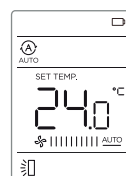

Transmisor de señal

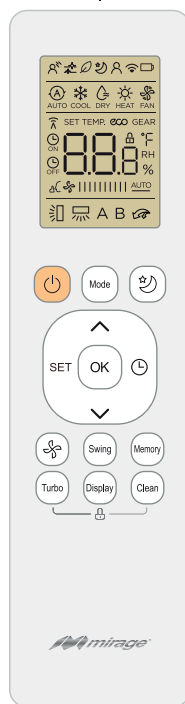

**NOTA:**

- En modo AUTO, la unidad seleccionara el modo de operación COOL, FAN o HEAT basado en la temperatura configurada y la temperatura de la habitación (Th) de acuerdo a la siguiente tabla:  
 Th > 24°C: COOL (Modo enfriamiento)  
 20°C < Th < 24°C: FAN (Modo ventilación)  
 Th < 20°C: HEAT (Modo calefacción)
- En modo AUTO, la velocidad del ventilador no se puede configurar.

# Uso apropiado del CONTROL REMOTO

## Descripción de funciones básicas



### Funcionamiento de modo COOL:

**1** Presione el botón ON/OFF del control remoto.

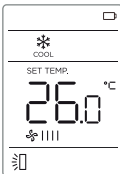

**2** Presione el botón MODE para seleccionar el modo de operación, modo COOL se representa mediante el siguiente icono: \*

**3** Mediante las teclas de ajuste “^” o “v” seleccione la temperatura deseada, el rango para este modo de operación esta dentro de 16-30°C.



**4** Seleccione velocidad de ventilación mediante el botón FAN. Las opciones disponibles son: AUTO, LOW (baja), MED(Mediana), HIGH(alta).

**5** Para maximizar el Confort, active la oscilación automática para mejorar la distribución de aire en la habitación. El icono representativo aparece en la parte baja del display.

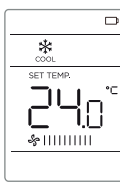
### Transmisor de señal

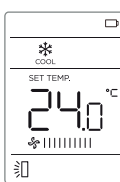

# Uso apropiado del CONTROL REMOTO

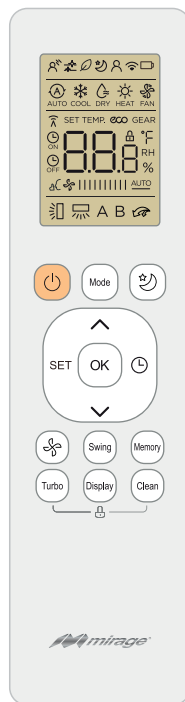
## Descripción de funciones básicas



### Funcionamiento de modo DRY:

1 Presione el botón ON/OFF del control remoto.



2 Presione el botón MODE para seleccionar el modo de operación, El modo DRY se representa mediante el siguiente icono:

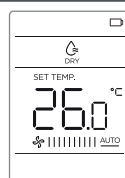
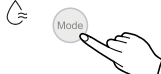

3 Mediante las teclas de ajuste “^” o “v” seleccione la temperatura deseada, el rango para este modo de operación esta dentro de 16-30°C.

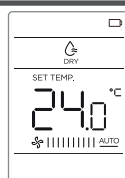

4 Para maximizar el Confort, active la oscilación automática para mejorar la distribución de aire en la habitación. El icono representativo aparece en la parte baja del display.

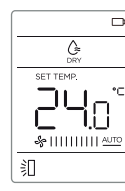

### Transmisor de señal



**NOTA:** En modo DRY, la velocidad del ventilador no se puede configurar y se controla de forma automática.

# Uso apropiado del CONTROL REMOTO

## Descripción de funciones básicas



### Funcionamiento de modo FAN:

1 Presione el botón ON/OFF del control remoto.



2 Presione el botón MODE para seleccionar el modo de operación, El modo FAN se representa mediante el siguiente icono:

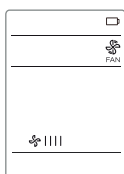
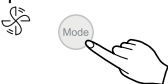

3 FAN significa SOLO VENTILACIÓN y el usuario puede seleccionar la ventilación deseada. Entre las opciones disponibles podemos mencionar: LOW (baja), MED (mediana), HIGH (alta) y AUTO. Esta última viene predeterminada.

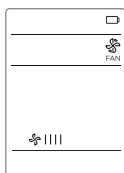

4 Para maximizar el Confort, active la oscilación automática para mejorar la distribución de aire en la habitación. El icono representativo aparece en la parte baja del display.

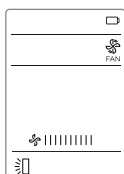

Transmisor de señal

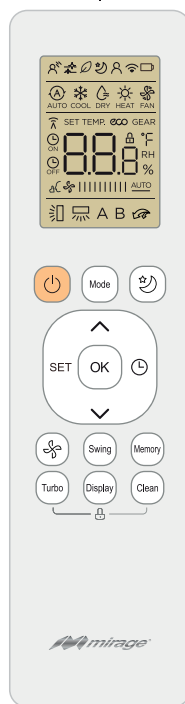

**NOTA:** En modo FAN, la temperatura no se puede controlar, de modo que el indicador de temperatura no se muestra en el display del control remoto.









# Uso apropiado del CONTROL REMOTO

## Descripción de funciones básicas



### Funcionamiento de modo HEAT:

- 1 Presione el botón ON/OFF del control remoto.

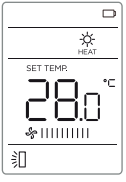
- 2 Presione el botón MODE para seleccionar el modo de operación, El modo HEAT se representa mediante el siguiente icono:   
- 3 La temperatura predeterminada para este modo de operación es de 28°C. Sin embargo, el usuario puede cambiarla mediante las teclas de ajuste “^” o “v” 
- 4 El nivel de ventilación predeterminado para el modo HEAT es AUTO FAN. El usuario la puede cambiar mediante el botón FAN. Las opciones son: AUTO, LOW (baja), MED(Mediana), HIGH(alta).  
- 5 Para maximizar el Confort, oriente el deflector de aire al ángulo deseado o seleccione oscilación automática. Para este último el icono representativo aparece en la parte baja de la pantalla.  

Transmisor de señal

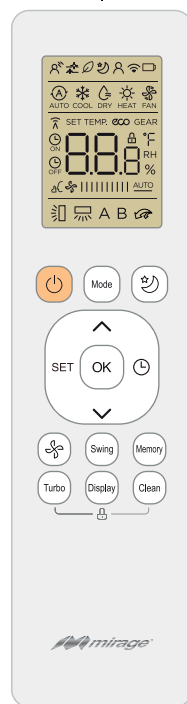

**NOTA:** El ventilador NO ENCENDERÁ dentro de los primeros 3 - 5 minutos después de seleccionar HEAT, primero el serpentín tiene que alcanzar una temperatura de 30°C para evitar una corriente de aire fresco.



# Uso apropiado del CONTROL REMOTO

## Descripción de funciones básicas

### Configuración del temporizador

Establezca la cantidad de tiempo después del cual la unidad se encenderá / apagará automáticamente.

#### ON Configuración de temporizador de encendido

Presione el botón del temporizador hasta que el icono del temporizador de encendido se active.

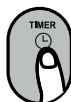

Presione los botones “^” o “v” para seleccionar el tiempo deseado para que encienda la unidad.

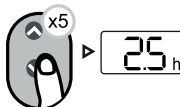

Apunte el control remoto a la unidad y espere 1 segundo, se activará el temporizador encendido.



#### OFF Configuración de temporizador de encendido

Presione el botón del temporizador hasta que el icono del temporizador de apagado se active.

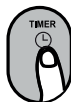

Presione los botones “^” o “v” para seleccionar el tiempo deseado para que encienda la unidad.



Apunte el control remoto a la unidad y espere 1 segundo, se activará el temporizador encendido.













#### NOTA:

1. Al configurar el TEMPORIZADOR ENCENDIDO o APAGADO, el tiempo aumentará en incrementos de 30 minutos con cada pulsación, hasta 10 horas. Después de 10 horas y hasta 24, aumentará en incrementos de 1 hora. (Por ejemplo, presione 5 veces para obtener 2.5h, y presione 10 veces para obtener 5h,) El temporizador volverá a 0.0 después de 24.
2. Cancele cualquiera de las funciones configurando su temporizador en 0.0h.

# Uso apropiado del CONTROL REMOTO

## Descripción de funciones básica

### + Configuración de temporizador de encendido y apagado

<p>Presione el botón del temporizador hasta que el icono del temporizador de encendido se active. </p> 	<p>Presione los botones “^” o “v” para seleccionar el tiempo deseado para que encienda la unidad.</p>  	<p>Apunte el control remoto a la unidad y espere 1 segundo, se activará el temporizador encendido.</p> 
<p>Presione el botón del temporizador hasta que el icono del temporizador de apagado se active. </p> 	<p>Presione los botones “^” o “v” para seleccionar el tiempo deseado para que encienda la unidad.</p>  	<p>Apunte el control remoto a la unidad y espere 1 segundo, se activará el temporizador encendido.</p> 

**NOTA:** Tenga en cuenta que los períodos de tiempo que establece para ambas funciones se refieren a horas posteriores a la hora actual.

### Ejemplo:

Si la hora actual es la 1:00 P.M., Para configurar el temporizador según los pasos anteriores, la unidad se encenderá 2,5 h más tarde (3:30 P.M.) Y se apagará a las 6:00 P.M.

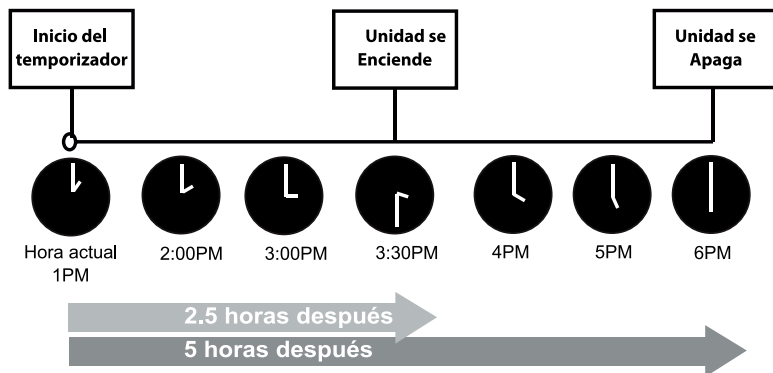

# Uso apropiado del CONTROL REMOTO

## Descripción de funciones avanzadas

### Función Swing

La rejilla horizontal se moverá hacia arriba y hacia abajo automáticamente al presionar el botón Swing. Presione de nuevo para detenerlo.

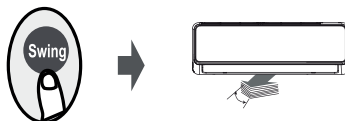

### Dirección del flujo de aire

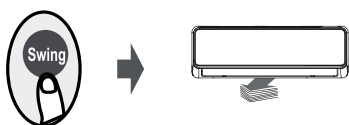

Si continúa presionando el botón SWING, se pueden configurar cinco direcciones de flujo de aire diferentes. La rejilla se puede mover en un cierto rango cada vez que presione el botón. Presione el botón hasta llegar a la dirección que prefiera.

### NOTA:

Cuando la unidad está apagada, mantenga presionados los botones MODE y SWING juntos durante un segundo, la rejilla se abrirá en un cierto ángulo, lo que la hace muy conveniente para la limpieza. Mantenga presionados los botones MODE y SWING juntos durante un segundo para restablecer la rejilla (No aplica en todos los modelos).

### Display

Presione este botón para encender o apagar el display de la unidad interior.



Siga presionando este botón durante más de 5 segundos, la unidad interior mostrará la temperatura real de la habitación. Presione más de 5 segundos nuevamente para volver a mostrar la temperatura de ajuste.

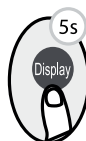

**Nota:** Aplica a ciertos modelos

### Modo silencioso

Mantenga presionado el botón Ventilador durante más de 2 segundos para activar / desactivar el modo silencioso (No aplica en todos los modelos). Presione el botón ON / OFF, Mode, Sleep, Turbo o Clean mientras está en funcionamiento cancelará la función de silencio.

**Nota:** En los modelos de tecnología inverter, debido a la operación de baja frecuencia del compresor, puede resultar en una capacidad de enfriamiento y calefacción insuficiente.



# Uso apropiado del CONTROL REMOTO

## Descripción de funciones avanzadas

### Función MEMORY

Presione el botón memory cuando el equipo esté encendido, para reestablecer automáticamente a la configuración anterior.

Si presiona durante más de 2 segundos, para guardar la configuración de funcionamiento actual, incluido el modo de funcionamiento, la temperatura de ajuste, el nivel de velocidad del ventilador y la función Sleep (si está activada).



### Función SLEEP

La función SLEEP se usa para disminuir el uso de energía mientras duerme (y no necesita los mismos ajustes de temperatura para mantenerse cómodo). Esta función solo se puede activar mediante control remoto. Y la función Sleep no está disponible en los modos FAN o DRY.

Presione el botón SLEEP cuando esté listo para dormir. Cuando está en modo FRÍO, la unidad aumentará la temperatura en 1 °C (2 °F) después de 1 hora, y aumentará 1 °C (2 °F) adicional después de otra hora.

Cuando esté en modo CALOR, la unidad disminuirá la temperatura en 1 °C (2 °F) después de 1 hora, y disminuirá 1 °C (2 °F) adicional después de otra hora.

La función Sleep se detendrá después de 8 horas y el sistema seguirá funcionando con la configuración inicial.

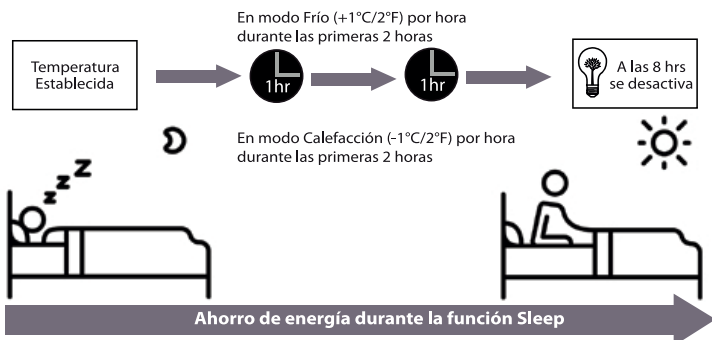

### Función de bloqueo

Presione juntos el botón CLEAN + TURBO al mismo tiempo durante más de 5 segundos para activar la función de bloqueo.

Todos los botones del control remoto permanecerán desactivados.

Presione los botones CLEAN + TURBO durante dos segundos nuevamente para deshabilitar el bloqueo.

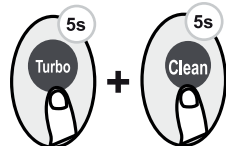

# Uso apropiado del CONTROL REMOTO

## Descripción de funciones avanzadas

### Conversión de escala de temperatura °C a °F

Presione juntos el botón “^” o “v” al mismo tiempo durante 3 segundos para cambiar la escala a °C/°F.

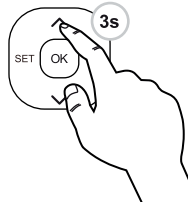

### Función SET

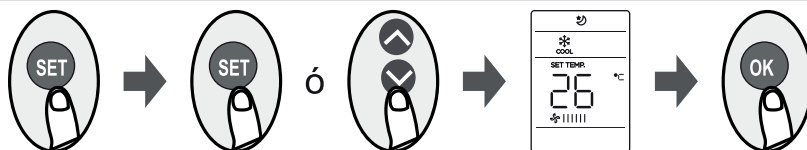

- Presione el botón SET para ingresar a la menú de funciones, luego presione el botón SET o el botón “^” o “v” para seleccionar la función deseada. El símbolo seleccionado parpadeará en el área de visualización, presione el botón OK para confirmar.
- Para cancelar la función seleccionada, simplemente realice el mismo procedimiento que el anterior.
- Presione el botón SET para desplazarse por las funciones de operación de la siguiente manera: Follow me (👤) y Modo AP (📶)

#### 📶 Modo AP

Elija el modo AP para realizar la configuración de la red inalámbrica. Para algunas unidades, no funciona presionando el botón SET. Para ingresar al modo AP, presione continuamente el botón LED siete veces en 10 segundos. (Aplica solo en modelos Inverter).

#### 👤 Follow me

La función SÍGUEME permite al control remoto medir la temperatura en su ubicación actual y enviar esta señal al acondicionador de aire cada intervalo de 3 minutos.

Al usar los modos AUTO, COOL o HEAT, midiendo la temperatura ambiente desde el control remoto (en lugar de desde el interior unidad en sí) permitirá que el aire acondicionado optimice la temperatura a su alrededor y garantice el máximo confort.

# Uso apropiado del CONTROL REMOTO

## Descripción de funciones avanzadas



### Funcionamiento de modo AUTO FAN:

La velocidad del ventilador será ajustada automáticamente de acuerdo a la diferencia entre la temperatura de la habitación y la seleccionada por el usuario.

Ejemplo:

Temperatura habitación = 29°C

Temperatura ajustada por el usuario = 24°C

Modo de operación = Cool

AUTO FAN = Selecciona HIGH FAN SPEED.\*

\* HIGH FAN SPEED se refiere a la velocidad más alta de ventilación, se da cuando la diferencia entre temperaturas es muy amplia, en el ejemplo anterior es de 5°C. Y conforme la manejadora este en operación, la temperatura de la habitación se reduce acercándose al valor seleccionado por el usuario. Ocasionando que la velocidad baje gradualmente.

**NOTA:** Para activarla simplemente oprima el botón FAN, le aparecerán 4 opciones disponibles: LOW, MED, HIGH y AUTO.



### Función CLEAN:

La función CLEAN es una rutina de auto limpieza el cual elimina el polvo y suciedad acumulada en el serpentín del evaporador.

El funcionamiento es el siguiente:

Equipos solo frío:

Etapas 1: El equipo opera en modo frío durante unos minutos hasta que el sistema se estabilice

Etapas 2: El equipo continua trabajando en modo frío y el ventilador interno se detiene para permitir que el serpentín se congele.

Etapas 3: El compresor se apaga y el ventilador interno se activa y sacar la suciedad acumulada en el serpentín.

Equipos con calefacción

Etapas 1: El equipo opera en modo frío durante unos minutos hasta que el sistema se estabilice

Etapas 2: El equipo continua trabajando en modo frío y el ventilador interno se detiene para permitir que el serpentín se congele.

Etapas 3: Se activa el modo calefacción y descongela el evaporador.

Etapas 4: El compresor se apaga y el ventilador interno se activa y sacar la suciedad acumulada en el serpentín.

**NOTA:** Si usted nota que el equipo no apaga, y percibe que el ventilador continúa encendido, es porque la función CLEAN puede venir activada desde origen y está realizando limpieza.

**\*Esta función no aplica para todos los modelos.**

# Uso apropiado del CONTROL REMOTO

## Descripción de funciones avanzadas



### Función TURBO:

El ventilador de la manejadora trabajara en SUPER ALTA velocidad, para enfriar o calentar rápidamente la habitación. Esta función está disponible solamente para los modos de operación COOL y modo HEAT. Maximiza la circulación de aire y el intercambio de temperaturas con un efecto casi inmediato.

**NOTA:** Para activarla simplemente oprima la tecla TURBO en el control remoto. Solo está disponible en modo COOL y HEAT.



### Funcionamiento de modo SWING:

SWING: Activa la oscilación automática del deflector horizontal. Pulse nuevamente para detener la función de movimiento.



### REEMPLAZO DE BATERÍAS:

- 1.- En el reverso del control remoto encontrara una tapa deslizable, coloque su dedo pulgar en la flecha que indica la dirección de apertura. 
- 2.- Retire las baterías AAA 1.5V tal como lo indica la figura.
- 3.- Inserte las NUEVAS baterías AAA 1.5V poniendo atención a la polaridad indicada en el compartimiento que las aloja. **IMPORTANTE** estas baterías deben ser de la misma marca y no se debe mezclar nuevas con usadas.
- 4.- Coloque la tapa tal como lo indica la figura.

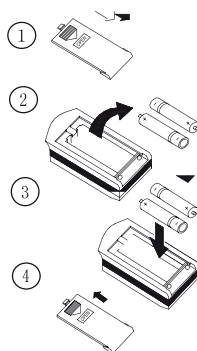

# Uso apropiado del CONTROL REMOTO

## Precaución

- Siempre utilice baterías completamente nuevas y del mismo tipo al momento de reemplazarlas.
- Si el control remoto NO va ser utilizado por un periodo de tiempo muy largo, retire las baterías del compartimiento para evitar que el líquido se derrame y dañe el control remoto.
- La operación del control remoto deberá ser contemplada dentro del rango de distancia permitido.
- El control remoto deberá ser puesto a una distancia mínima de 1 m del Televisor o cualquier reproductor de audio.
- Si el control remoto NO opera correctamente, retire las baterías y coloque de nuevo dentro de 30 segundos, si esto no le da alguna solución consulte a su centro de servicio más cercano para adquirir asistencia.

## Operación de SWITCH de emergencia

Cuando el control remoto ha sido extraviado o dañado, el usuario tiene la alternativa de utilizar el SWITCH o interruptor de emergencia. Durante esta modalidad, la manejadora opera en modo AUTO, de manera que la temperatura y velocidad de ventilación NO podrán ser ajustadas. Una vez presionado el botón de emergencia, la manejadora verifica la temperatura ambiental y en base a ello establece el modo de operación que va ejecutar.

**Nota:** Esto aplica para las manejadoras habilitadas para operar el modo HEAT.

El SWITCH de emergencia se opera de la siguiente manera:

- Levante la tapa frontal y localice el botón en el lado derecho de la manejadora, este puede ser un botón para presionar o un interruptor deslizable. Oprima o posicione en AUTO y la manejadora automáticamente seleccionará entre el modo de operación COOL, FAN o HEAT según la temperatura ambiental de la habitación.

- Para detener la operación de la manejadora, presione el botón nuevamente o deslícelo a la posición STOP.

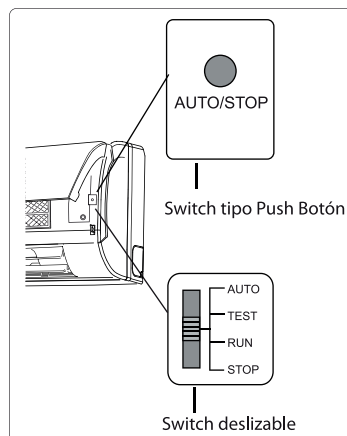



# Limpieza y cuidado

## 1.- Remover el filtro de aire

- Localice las ranuras existentes en los lados laterales del panel frontal, jale hacia arriba para abrir la cubierta.
- Una vez abierta, retire los filtros levantando hacia arriba para desbloquear, posteriormente jale hacia abajo.

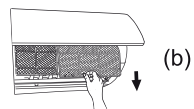

## 2.- Limpieza

- Para remover el polvo adherido al filtro, usted puede hacer uso de una aspiradora o lavarlos con agua tibia y detergente neutro. Asegurese que el agua se encuentre por debajo de los 45°C. Si su filtro se encuentra demasiado sucio, es recomendable aplicar este ultimo método.

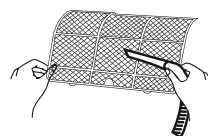

**IMPORTANTE:** Se debe dar limpieza al filtro después de cada 15 días de operación, de lo contrario el flujo de aire se puede ver reducido, esto podría ocasionar fallas de enfriamiento o congelamiento.

## 3.- Reinstalación

- Simplemente inserte los filtros en dirección como lo indica la figura y asegúrelos colocando las pestañas de sujeción en el lugar correcto.
- Presione la cubierta del panel frontal hacia abajo hasta escuchar un Clic.

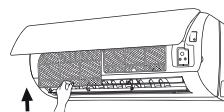

## Recomendaciones de uso

- ⇒ Verifique que ningún objeto obstruya la entrada y salida del aire.
- ⇒ Verifique que la conexión a tierra física haya sido conectada correctamente.
- ⇒ Verifique que la instalación eléctrica considere un interruptor termo magnético independiente y exclusiva para este producto.



## Cuando no lo usa por un periodo de tiempo prolongado





- Coloque el interruptor termo magnético en la posición de apagado (OFF)
- Limpie los filtros y el cuerpo de la manejadora.
- Retire las pilas del control remoto y guardelo en un lugar limpio y seguro.

# Resolución de problemas

## Precaución

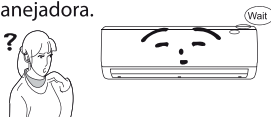
No repare el equipo usted mismo, si lo hace es bajo su responsabilidad. Una reparación incorrecta puede ocasionar descargas eléctricas o riesgo de fuego, por favor contacte a su Centro de Servicio autorizado para una reparación profesional.

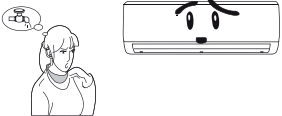
Siguiendo los siguientes puntos de revisión, podría reducir el tiempo de reparación y reducir costos.

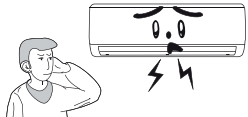
Sintoma	Posible causa
<p>No arranca, o no suministra aire frío justo después de encender la manejadora.</p> 	<p>Para proteger la manejadora, el micro controlador tiene un retardo al encendido de 5 minutos, para evitar posibles daños ocasionados por arranques y paros simultáneos.</p>
<p>Manejadora provee aire con mal aroma justo después de iniciar la operación normal.</p> 	<p>La manejadora NO genera malos aromas por si sola. Los malos olores del ambiente pueden ser depositados en el filtro de aire. Solución: Limpiar el filtro de aire. Si el problema persiste, es inminente realizar un servicio de limpieza profundo con un centro de servicio autorizado.</p>
<p>Un sonido similar al fluir del agua se escucha justo después de encender la manejadora.</p> 	<p>Este ruido es el flujo del refrigerante y es catalogado como una circunstancia normal. No representa una falla.</p>
<p>Algunas veces una capa delgada de niebla sale por la inyección de aire cuando opera en modo COOL.</p> 	<p>Esto puede ocurrir cuando la temperatura interior y la humedad son altas. La brisa se debe a que el evaporador se enfría rápidamente. Cuando la temperatura de la habitación y la humedad bajen, la brisa desaparecerá.</p>
<p>Se escuchan tronidos del plástico al encender o cuando recién se apaga la manejadora.</p> 	<p>Esto se debe a la fricción causada por la expansión o contracción de las partes que están expuestas al cambio de temperatura.</p>

# Resolución de problemas

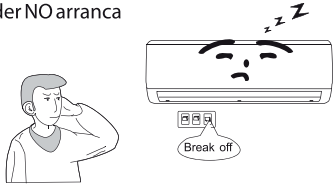
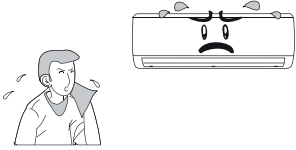
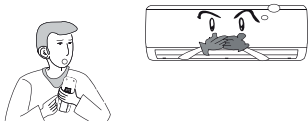
Sintoma	Posible causa
<p>Al encender NO arranca</p> 	<ul style="list-style-type: none"> <li>¿Esta prendida correctamente la manejadora?</li> <li>¿Esta conectado correctamente?</li> <li>¿Cuanta con un protector termo magnético?</li> <li>¿El voltaje esta algo o bajo?(Consulte a su Técnico)</li> <li>¿Esta activada la función TIMER? (Apagado automático)</li> </ul>
<p>Mal desempeño durante modo COOL &amp; HEAT</p> 	<ul style="list-style-type: none"> <li>• ¿La temperatura programada es confortable?</li> <li>• Existen obstrucciones en la entrada o salida de aire?</li> <li>• Esta sucio el filtro</li> <li>• Existen puertas o ventanas abiertas?</li> <li>• La velocidad del abanico esta en velocidad baja?</li> <li>• Hay fuentes de calor en la habitación?</li> </ul>
<p>Control remoto dañado o NO disponible</p> 	<ul style="list-style-type: none"> <li>• Remueva las pilas y coloquelas de nuevo.</li> <li>• ¿No recibe señal aun cuando esta cerca del equipo?</li> <li>• ¿Existe alguna obstrucción? Verifique que las baterías del control remoto estén en buen estado, si no es así, reemplacelas.</li> <li>• Si no responde, el control esta dañado.</li> </ul>
<p>Fuga de agua dentro de la habitación</p>	<ul style="list-style-type: none"> <li>• Existe una alta humedad en la habitación</li> <li>• La posición del tubo de drenaje no es correcta.</li> <li>• Tubo de drenaje desconectado de la charola de desagüe.</li> </ul>
<p>Se emiten ciertos ruidos en la manejadora</p>	<ul style="list-style-type: none"> <li>• Existen sonidos normales que van relacionados con la operación de la manejadora, tales como encendido o apagado del motor ventilador, ciclo de deshielo, flujo de refrigerante, etc.</li> <li>• No se consideran como fallas.</li> </ul>
<p>La manejadora no entrega aire en modo HEAT</p>	<ul style="list-style-type: none"> <li>• Al encender la temperatura de la habitación es muy baja, espere durante 5 minutos para que la manejadora caliente y se prepare para el ciclo normal de trabajo.</li> </ul>

# Sección de instalación

## **Notas importantes**

1. La instalación de este producto debe realizarse con talleres o centros de servicio autorizados para conservar la garantía del producto.
2. Para unidades que No tienen clavija, el suministro eléctrico se conectará directamente al centro de carga. La instalación eléctrica deberá considerar un interruptor termo magnético independiente.

## Ubicaciones NO permitidas durante la instalación:

Los lugares mencionados a continuación, pueden causar una mala operación de este producto. Para evitar cualquier problema contacte a su centro de servicio autorizado más cercano.

1. Lugares con alta carga térmica tales como vapor, gas inflamable o volátil.
2. Lugares en donde existan variaciones de frecuencia constantes generadas por equipo de radio comunicaciones, equipo de soldadura eléctrica, equipo médico, etc.
3. Lugares en donde existan grandes cantidades de salitre en el ambiente.
4. Lugares en donde existan agentes químicos.
5. Lugares en donde se utilice este producto para propósitos diferentes a proporcionar confort.

## Recomendaciones para el lugar de instalación:

1. Asegurese de NO obstruir la entrada y salida de aire de la manejadora y verifique que la ubicación seleccionada cumpla con una excelente distribución de aire.
2. Seleccione un lugar en donde se facilite la conexión del drenado de agua generada en el evaporador.
3. Elija una ubicación segura y lejos del alcance de los niños.
4. Seleccione una pared fuerte y sólida que soporte el peso de la manejadora y se encuentre lejos de provocar una vibración.
5. Asegurese de dejar el suficiente espacio alrededor de la manejadora (por lo menos 230mm), para facilitar la rutina de mantenimiento.
6. se recomienda colocar la manejadora por lo menos a 1 m de distancia de televisiones y otros artículos eléctricos.
7. Considere que el filtro de aire se debe de remover constantemente para limpiarlo, ningún objeto debe obstruir esta operación.
8. Verifique que la instalación fue realizada de acuerdo al instructivo.

## Recomendaciones de seguridad

1. Compruebe que el voltaje de suministro se encuentre dentro del rango permitido, verifique que el calibre del cable empleado en la instalación es el correcto así como contar con un medio de desconexión independiente.
2. La instalación eléctrica deberá contar con tierra física. y debe ser supervisada por personal calificado.
3. El equipo debe ser conectado directamente al centro de carga, con una línea de suministro exclusivo y termo magnético independiente.

# Sección de instalación

## Detalles de la conexión a tierra física

1. La manejadora requiere conexión a tierra tipo 1
2. El cable marcado con los colores amarillo-verde combinado, es el cable de tierra física, no debe ser utilizado para otros propósitos no se debe mantener suelto sin ninguna conexión, podría ocasionar un corto eléctrico.
3. La resistencia de tierra debe ser acorde con el criterio internacional de instalaciones eléctricas.
4. Nunca conecte la conexión de tierra física en los siguientes lugares:
  - Tubería de agua
  - Tubería de drenaje
  - Tubería de gas
  - Otros metales

## Recomendaciones generales

1. La conexión eléctricas así como la de señalización, deben estar acorde al diagrama que viene adherido en la cubierta de control del equipo.
2. Al reemplazar el fusible, asegurese que sea de la misma capacidad, este dato se puede verificar en el dispositivo que lo contiene.
3. La manejadora deberá ser instalada de acuerdo a la regulaciones nacionales eléctricas.

## Diagrama básico de instalación

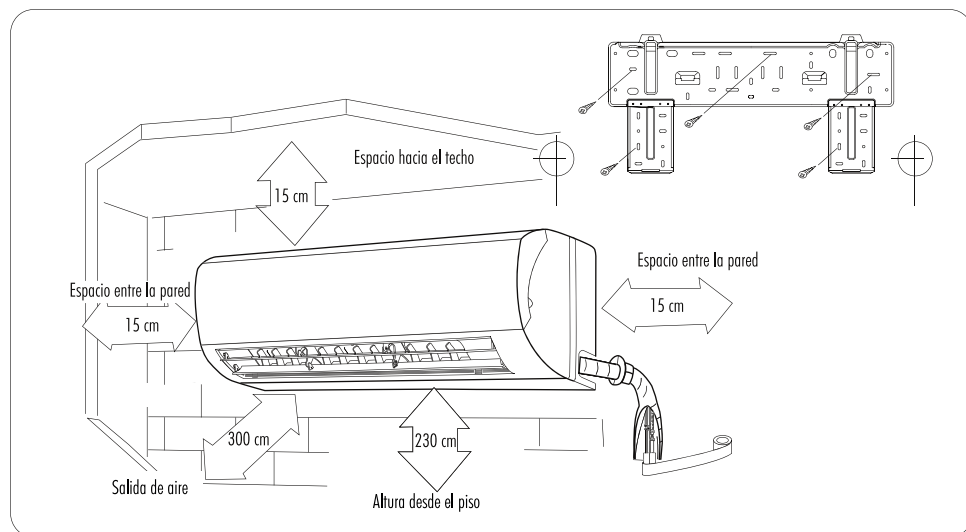

# Sección de instalación

## 1.- Fijación de la Placa:

- Para asegurar un buen drenado, coloque la placa con un ligero declive de aproximadamente 1° a 2° hacia el lado en donde esta ubicado el drenaje.
- Fije la placa con tornillos y elementos que aseguren un soporte optimo.
- La placa debe sostener un peso equivalente a los 60 Kg sin dificultad.

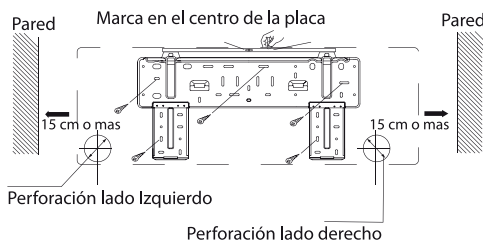

## 2.- Perforación para la tubería:

- Cuando realice la perforación, considere un declive con un ángulo aproximado de 10° hacia el exterior del muro para asegurar un buen drenado de agua.
- Coloque el tramo de PVC incluido con los accesorios de instalación para evitar que se dañe la tubería y el cable al pasar a través de la perforación.

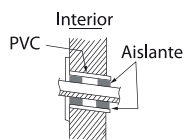

## 3.- Instalación del drenaje:

- 1.- Para un mejor drenado, la manguera deberá ser colocada con un declive hacia el exterior.
- 2.- No doble, obstruya o dañe la manguera de drenado podría presentarse una fuga de agua.
- 3.- Envuelva la manguera y tubería con un material aislante cuando pasa a través de la perforación.

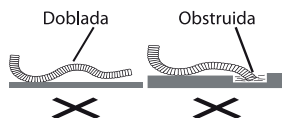

## 4.- Conexión de cableado:

- 1.- Abra el panel de control
- 2.- Remueva la tapa de controles
- 3.- Ingrese el cable de señal desde la parte posterior de la manejadora a través de la guía.
- 4.- Sujete el cable
- 5.- Siga las instrucciones de conexión
- 6.- Cierre correctamente el panel de control.

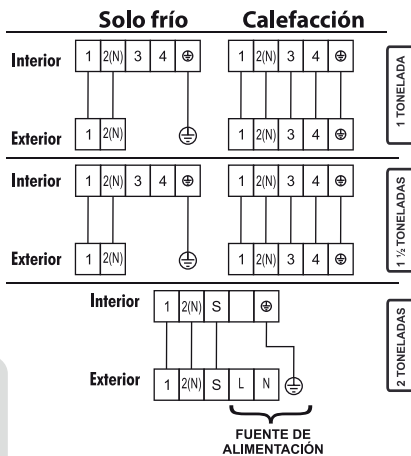
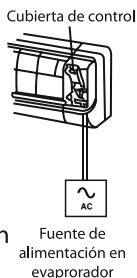

**Nota:** El equipo debe contar con instalación eléctrica independiente, esto incluye termo magnético y cable de alimentación exclusivos para el equipo y de acuerdo a la norma de instalaciones eléctricas vigente.

# Sección de instalación

## IMPORTANTE:

- Todas las conexiones eléctrica deben ser realizadas por personal calificado.
- La conexión a la red eléctrica se debe hacer de acuerdo a este manual.
- Es necesario contar con un interruptor termo magnético independiente y exclusivo para la manejadora.
- Nunca trate de reemplazar el cable por usted mismo, contacte a su centro de servicio mas cercano.
- El diámetro del cableado debe cumplir con la Norma de instalaciones eléctricas vigentes.

## 5.- Montaje

1. Coloque la tubería, cable de señal y manguera de drenado listos para ordenarlos (Fig. 5.1).
2. Considere el orden de la tubería, cable de señal y manguera de drenado, tal como lo indica la fig. 5.2. Es importante mencionar que la manguera debe ir abajo de todos los elementos para evitar escurrimientos. Una vez que estén agrupados, empaquelos con la cinta aislante proporcionada junto con los accesorios.

**Nota:** Existen modelos de manejadoras en donde la manguera de drenado y la tubería vienen en lados opuestos, para estos casos se recomienda realizar dos perforaciones y agrupar según le convenga.

3. Coloque la manejadora colgando de la placa de instalación asegurando que la tubería y elementos pasen a través de la perforación sin dificultades. Primero ensamble de la parte superior, después de la parte inferior. Cuando termine de colocarla escuchara un clic indicando que se ensambla correctamente. Mueva el cuerpo de la manejadora para saber si ha quedado firme.

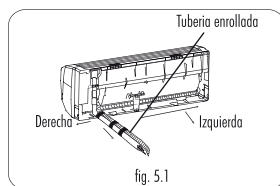

fig. 5.1

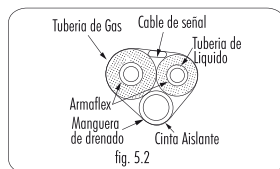

fig. 5.2

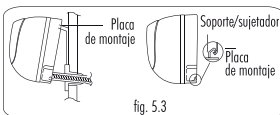
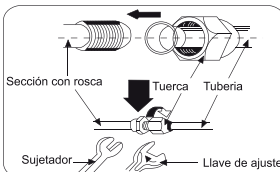

fig. 5.3



## 6.- Conexiones externas

1. Alinear las tuberías con FLARE correctamente.
2. Sostenga la sección de rosca y con la llave adecuada ajuste firmemente. Para conocer el torque que se debe aplicar, favor de hacer referencia a la siguiente tabla.
3. Realice un vacío de 30 minutos por lo menos para asegurar un buen desempeño.

Diámetro de tubería	Torque adecuado (N•m)
1/4"	15 - 20
3/8"	31 - 35
1/2"	50 - 55
5/8"	60 - 65
3/4"	70 - 75

# Sección de instalación



Antes de instalar la unidad condensadora, seleccione una ubicación que le permita contar con los requerimientos mínimos para su correcto funcionamiento. De lo contrario se atenta directamente con la eficiencia, desempeño y en caso extremo con la vida útil de su condensador. A continuación le presentamos algunas recomendaciones importantes:

1. Seleccione un lugar donde el aire y el ruido emitidos por el condensador no moleste.
2. Seleccione un lugar con buena ventilación.
3. La entrada y salida de aire no pueden estar obstruidas.
4. Instalar en un lugar lo suficientemente fuerte para aguantar el peso y las vibraciones de la condensadora.
5. No puede haber peligro de gases inflamables o corrosivos.
6. Asegurese que la instalación sigue las distancias recomendadas en el diagrama de dimensiones de instalación descrito a continuación:

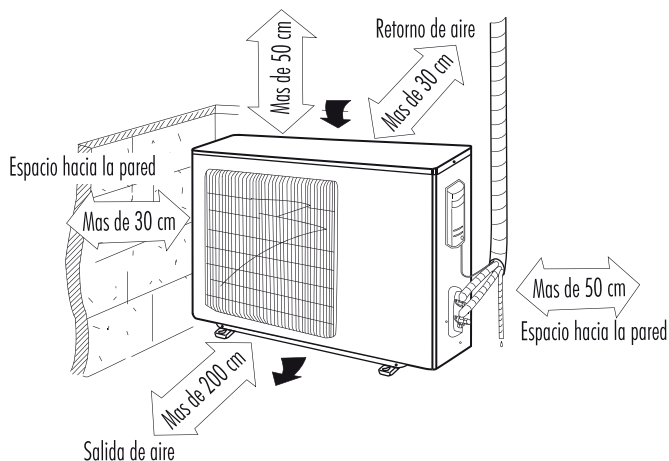

## AVISO IMPORTANTE

- La instalación a de ser realizado por un profesional calificado.
- Contacte con el centro de servicio autorizado MIRAGE mas cercano de su localidad, para evitar un mal funcionamiento ocasionado por una mala instalación.
- El montaje, desmontaje o cambio de sitio de la condensadora ha de ser supervisado por un profesional.
- La unidad ha de tener una conexión correcta a tierra, de no ser asi, contacte con el centro de servicio.



# Sección de instalación



## Descripción del proceso de instalación

### 1. Conexión de tubería:

- Alinear las tuberías con FLARE correctamente.
- Sostenga la sección de rosca y con la llave adecuada y ajuste correctamente.
- Para conocer el torque que se debe aplicar, favor de hacer referencia a la siguiente tabla:

**NOTA:** Si se aplica fuerza excesiva podría dañar la tubería y producir una fuga.

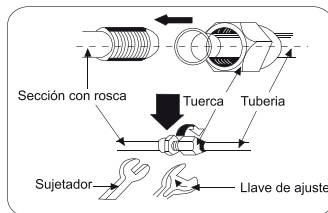

### 2. Proceso de vacío y detección de fugas

- Una las tuberías de líquido y succión correctamente con la válvula de servicio
- Apriete la tuerca hexagonal de forma correcta, recuerde que un exceso de fuerza podría provocar fugas.
- Conecte la manguera del lado de baja presión del manómetro en el puerto de succión, posteriormente el medidor de vacío entre la bomba de vacío y puerto de servicio del manómetro (color amarillo).
- Abra la perilla al máximo y encienda la bomba de vacío para iniciar la evacuación. Es importante verificar que se esta realizando el vacío correctamente, para esto cierre el manómetro después de 5 minutos y compruebe que la lectura del medidor de vacío se mantiene. Al alcanzar 500 micrones, rompa vacío inyectando nitrógeno seco y reinicie. Realice este proceso 3 veces hasta alcanzar por lo menos 200 micrones.
- Si se presento una perdida de vacío, esto indica que el sistema tiene alguna fuga de refrigerante, si es tal el caso, debe abrir la válvula de servicio del lado de baja presión, para permitir la liberación de refrigerante hacia el sistema. Cierre después de 5 segundos aproximadamente para tener una presión deseable y detectar fugas o suministre nitrógeno seco para esta tarea.

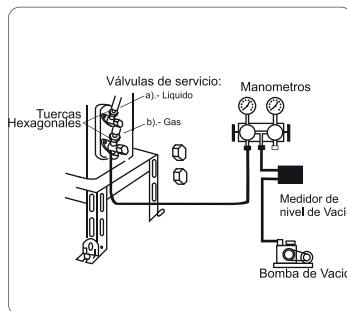

**NOTA:** Una vez corregida la fuga realice nuevamente la prueba de vacío.

- Una vez realizado el vacío, abra las válvulas tanto de succión como la de líquido para permitir que el refrigerante salga al sistema. Se recomienda hacer una verificación de fugas lenta.

**Advertencia:** Una fuga de cualquier magnitud puede afectar en la vida útil del compresor.

# Sección de instalación

## 3. Colocación de drenaje (HEAT PUMP)

En condensadoras habilitadas para operar el modo HEAT PUMP o ciclo reversible es necesario colocar un aditamento para drenar el agua acumulada durante la operación. el procedimiento es muy sencillo solo giga los siguientes pasos:

- Identifique el orificio que se encuentra en la parte baja del chasis.
- Coloque el aditamento para drenado dentro de la cavidad mencionada.
- Coloque la manguera de drenado para dirigir el flujo de agua al lugar deseado.

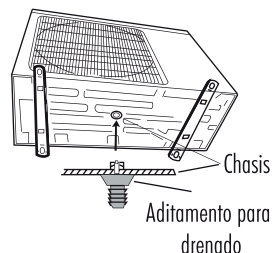

## Rutina de chequeo después de instalación

### a) Evaporador

COMPROBAR	POSIBLE MAL FUNCIÓN	ESTADO
¿ Está fijado firmemente?	La manejadora podría caerse, moverse o emitir ruido	
¿Es suficiente el aislamiento de térmico?	Podría generar condensación o goteo de agua.	
¿Es correcto el drenaje?	Podría generar condensación y goteo de agua.	
¿La tensión de alimentación es la que marca la placa eléctrica?	Podría dañar la unidad	
¿Es correcta y segura la instalación realizada ?	Podría dañar la unidad	
¿La conexión a tierra es correcta?	Podrían generarse descargas eléctricas	
¿Es el cable de alimentación especificado?	Podría dañar la unidad	
¿Están cubiertas las entradas y salidas de aire?	Podría disminuir la capacidad de la manejadora.	

# Sección de instalación

## Rutina de chequeo después de instalación

### b) Condensador

COMPROBAR	POSIBLE MAL FUNCIÓN	ESTADO
¿ Está fijado firmemente?	La condensadora podría caerse, moverse o emitir ruido	
¿Es suficiente el aislamiento de térmico?	Podría generar condensación o goteo de agua.	
¿Es correcto el drenaje?	Podría generar condensación y goteo de agua.	
¿La tensión de alimentación es la que marca la placa eléctrica?	Podría dañar la unidad	
¿Es correcta y segura la instalación realizada ?	Podría dañar la unidad	
¿La conexión a tierra es correcta?	Podrían generarse descargas eléctricas	
¿Es el cable de alimentación especificado?	Podría dañar la unidad	
¿Están cubiertas las entradas y salidas de aire?	Podría disminuir la capacidad de la condensadora.	

### Test de operación:

#### Antes de iniciar:

- No active la alimentación eléctrica hasta asegurarse que la instalación ha sido completamente terminada.
- el cableado debe estar conectado correctamente y debe estar seguro.
- Verifique que las válvulas de refrigerante estén abiertas.
- Polvo e impurezas deberán ser removidas de la manejadora antes de operarla.
- No active la alimentación eléctrica hasta asegurarse que la instalación ha sido completamente terminada.
- el cableado debe estar conectado correctamente y debe estar seguro.
- Verifique que las válvulas de refrigerante estén abiertas.
- Polvo e impurezas deberán ser removidas de la condensadora antes de operarla.

#### Método de prueba:

- Encienda el control remoto y presione el botón de encendido.
- Elija cada uno de los siguiente modos de operación y analice si todo se encuentra dentro de lo normal (modo: COOL, FAN, DRY, HEAT).
- una vez energizada, registre el voltaje antes de encender la condensadora.
- Encienda y tome la lectura de nuevo, la diferencia de voltaje no debe ser mayor a 6 volts según la norma oficial mexicana de instalaciones eléctricas.
- Verifique que las presiones se encuentren dentro de los rangos normales.
- Verifique que el consumo de corriente se encuentre de acuerdo a las indicaciones de la placa.

# Especificaciones Técnicas

- Compruebe los siguientes puntos antes de solicitar una reparación o servicio técnico. Si los problemas persisten pongase en contacto con su distribuidor o servicio técnico.

MODELO	Tonelaje	BTU/h	Volts	Hertz	Watts	Amperes
ELF120T - CLF120T	1 ton	12 000	115	60	950	8,5
ELC120T - CLC120T	1 ton	12 000	115	60	950	8,5
ELF121T - CLF121T	1 ton	12 000	230	60	1 000	4,5
ELF121T - CLF121T	1 ton	12 000	230	60	1 000	4,5
ELF181T - CLF181T	1.5 ton	18 000	230	60	1 600	7,7
ELC181T - CLC181T	1.5 ton	18 000	230	60	1 600	7,7
ELF261T - CLF261T	2 ton	24 000	230	60	2 000	9,6
ELC261T - CLC261T	2 ton	24 000	230	60	2 000	9,6

**En caso de corto circuito u otra emergencia favor de desconectar**

# Póliza de Garantía para su aire acondicionado

Lo felicitamos por su compra.

Leer cuidadosamente el manual de mantenimiento e instalación, póliza de garantía y ponerlos en práctica de uso, le brindará un funcionamiento perfecto en su aire acondicionado, y una plena satisfacción del usuario.

Se hará válida su garantía por medio de nuestros distribuidores solo en los siguientes casos:

## RESTRICCIONES Y EXCEPCIONES:

1.- Para hacer válida la garantía, se deberá presentar la póliza de garantía debidamente sellada por el establecimiento que lo vendió, así mismo el consumidor puede obtener partes, componentes y accesorios con el distribuidor que vendió el equipo y expide esta garantía. (CEDIF).

2.- Las refacciones y componentes empleados para la reparación de su equipo no tendrán costo extra para el cliente, de igual forma los gastos de transportación y mano de obra que se deriven de la presente garantía, siempre y cuando se encuentre dentro del período de validez de la garantía.

3.- Lugar (es) donde se hará válida la garantía:

- Si la compra se efectúa con distribuidores autorizados, la garantía se hará válida directamente en el domicilio del mismo distribuidor donde se haya adquirido el producto.
- Si la compra se efectúa en cadenas comerciales, la garantía se hará válida en los centros de servicio autorizados, o comercializadores responsables en los domicilios que aparecen en las siguientes páginas. (Ver Anexo)

## - COBERTURA DE NUESTRA PÓLIZA DE GARANTÍA:

A partir de la fecha de compra, sin cargo extra al cliente y cuando muestren defectos de fabricación.

- 1 año en compresor y partes.
- 3 meses para control remoto, tarjeta electrónica y display.

## - LA GARANTÍA "NO" ES VÁLIDA EN LOS SIGUIENTES CASOS:

- 1.- Cuando el producto se hubiese utilizado en condiciones distintas a las normales.
- 2.- Cuando el producto no hubiese sido operado o instalado de acuerdo con el instructivo de uso que se le acompaña.
- 3.- Cuando el producto hubiese sido alterado, reparado o instalado por personas no autorizadas por el Distribuidor autorizado responsable respectivo.

<b>Datos de Distribuidor / Comercializador Autorizado</b>	<b>(Distribuidor / Comercializador Autorizado)</b>
Nombre:	Firma del Técnico:
Email:	Datos del Artículo:
Dirección:	Marca:
Fecha de instalación del Producto:	Modelo:

SELLO DE GARANTIA

Fecha de entrega: \_\_\_\_\_ / \_\_\_\_\_ / \_\_\_\_\_

Pegar Etiqueta de Número de Serie aquí



IMPORTADO POR:  
**CENAGE S.A. DE C.V.**  
CARRETERA GUADALAJARA - MORELIA  
No. 19200, INT 7, BUENAVISTA  
TLAJOMULCO DE ZUÑIGA, JALISCO, MÉXICO  
C.P. 45640  
RFC: CEN130902LZ4







NOM

www.mirage.mx  
www.tiendamirage.com

# INFORMACIÓN DE CENTROS AUTORIZADOS

Soporte técnico vía WEB: [www.mirage.mx](http://www.mirage.mx)

MIRAGE		CENTROS AUTORIZADOS MIRAGE			
ESTADO	Ciudad	NOMBRE COMERCIAL	DOMICILIO OFICINA	TELÉFONO	CONTACTO
CANCIÓN	ARMA CANCUN		Av. HUEHUETL, COLONIA 16 DE SEPTIEMBRE 16A	9983717443	blanckos@castellomirage.com
	NOVIA 16A DE CV		Av. HUEHUETL, COLONIA 16 DE SEPTIEMBRE 16A	9983717443	blanckos@castellomirage.com
QUINTANA ROO	COSUMEL	COOL COSUMEL	29 Avenida sur, no. 241 Colono Adolfo López Mateos CP. 97400	9842006577	henares@telcel.com
	PLAYA DEL CARMEN	INDUSTRI-AZE	Av. Antonio Ruiz de Cádiz, Calle Comercio de Mérida No. 117 B, P.O. Box, San Felipe, Playa del Carmen, Quintana Roo, México, 97400	9841450181 / 9841391213	JOSE JAVIER PABLO PALACIOS
CHETUMAL	SERVICIOS ESPECIALIZADOS MARINER		Bl. Pólya Martínez no. 483 Maratón 480, Chetumal Quintana Roo	9845411176	JOSE MARIA QUE MARINER
			Bl. Pólya Martínez no. 483 Maratón 480, Chetumal Quintana Roo	9845411176	JOSE MARIA QUE MARINER
SAN LUIS POTOSÍ	MATRIALIA	Taller Electrico y Refrigeracion	Av. Fco. I. Madero no. 126 Chofe P. Blanco, Cd. Centro, Cd. Cuatrecasas, Cuernavaca Ros CP. 72000	468 8827499	Eugenio Colorado Bata
	San Luis Potosí	TELEM RECHICOS	Carretera de Buzurgos no. 394, Culebrón, Sinaloa CP. 8000	6446433476 / 61850460	Elis María Sánchez Cuatrecasas
CHUACAN	MEYDIDA INSTALACIONES		Bl. Pólya Martínez no. 483 Maratón 480, Chetumal Quintana Roo	9845411176	JOSE MARIA QUE MARINER
			Bl. Pólya Martínez no. 483 Maratón 480, Chetumal Quintana Roo	9845411176	JOSE MARIA QUE MARINER
SINALOA	MOCHIS	Climas y Multiservicios del Pacifico	Carretera 4538 entre Col. Benito Juárez Los Mochis, Sinaloa	6446433476 / 61850460	Elis María Sánchez Cuatrecasas
			Carretera 4538 entre Col. Benito Juárez Los Mochis, Sinaloa	6446433476 / 61850460	Elis María Sánchez Cuatrecasas
AZULAN	MULTISERVICIOS TOROZA		Carretera 4538 entre Col. Benito Juárez Los Mochis, Sinaloa	6446433476 / 61850460	Elis María Sánchez Cuatrecasas
			Carretera 4538 entre Col. Benito Juárez Los Mochis, Sinaloa	6446433476 / 61850460	Elis María Sánchez Cuatrecasas
NAVOJATO	SOL CLIMAS		Carretera 4538 entre Col. Benito Juárez Los Mochis, Sinaloa	6446433476 / 61850460	Elis María Sánchez Cuatrecasas
			Carretera 4538 entre Col. Benito Juárez Los Mochis, Sinaloa	6446433476 / 61850460	Elis María Sánchez Cuatrecasas
OREGON	SEVICI CLIMAS DE GUAYMAS		Carretera 4538 entre Col. Benito Juárez Los Mochis, Sinaloa	6446433476 / 61850460	Elis María Sánchez Cuatrecasas
			Carretera 4538 entre Col. Benito Juárez Los Mochis, Sinaloa	6446433476 / 61850460	Elis María Sánchez Cuatrecasas
HERMOSELLO	REFRIGERACION Y MULTISERVICIOS PUEBLO		Carretera 4538 entre Col. Benito Juárez Los Mochis, Sinaloa	6446433476 / 61850460	Elis María Sánchez Cuatrecasas
			Carretera 4538 entre Col. Benito Juárez Los Mochis, Sinaloa	6446433476 / 61850460	Elis María Sánchez Cuatrecasas
SONORA	PUERTO PIRASCO	Sistema Integrado de Mantenimiento	Carretera 4538 entre Col. Benito Juárez Los Mochis, Sinaloa	6446433476 / 61850460	Elis María Sánchez Cuatrecasas
			Carretera 4538 entre Col. Benito Juárez Los Mochis, Sinaloa	6446433476 / 61850460	Elis María Sánchez Cuatrecasas
MAGDALENA	SEM SERVICIO REFRIGERACION DE MAGDALENA		Carretera 4538 entre Col. Benito Juárez Los Mochis, Sinaloa	6446433476 / 61850460	Elis María Sánchez Cuatrecasas
			Carretera 4538 entre Col. Benito Juárez Los Mochis, Sinaloa	6446433476 / 61850460	Elis María Sánchez Cuatrecasas
TABASCO	CELENO MANUEL HERNANDEZ GARCIA		Carretera 4538 entre Col. Benito Juárez Los Mochis, Sinaloa	6446433476 / 61850460	Elis María Sánchez Cuatrecasas
			Carretera 4538 entre Col. Benito Juárez Los Mochis, Sinaloa	6446433476 / 61850460	Elis María Sánchez Cuatrecasas









LIFE | 12+

# MANUAL DE USUARIO E INSTALACIÓN

V.1221

- En caso de corto circuito favor de desconectar la unidad del centro de carga.
- Favor de leer el presente manual antes de poner a funcionar su Equipo.
- Para servicios de mantenimiento o alguna duda favor de llamar a su centro de servicio autorizado más cercano.
- Para la instalación de esta unidad contactar a un instalador Autorizado.
- No dejar la unidad ni el control remoto al alcance de los niños.
- La instalación eléctrica de esta unidad deberá ser por personal autorizado.

CONFORT  
ABSOLUTOMÁXIMO  
AHORROBAJO  
RUIDOALTA  
SEGURIDAD